

# PIXEL ART MOSAÏQUE

# CARNET DE JEUX



Prénom: \_\_\_\_\_  
\_\_\_\_\_  
\_\_\_\_\_

**8 CRÉATIONS DE PIXEL ART EN MOSAÏQUES**  
RÉALISÉES PAR LES ÉLÈVES DE L'ÉCOLE J. BREL

**À TROUVER**

**DANS LE CENTRE BOURG DE SAINT-PERE-EN-RETZ**

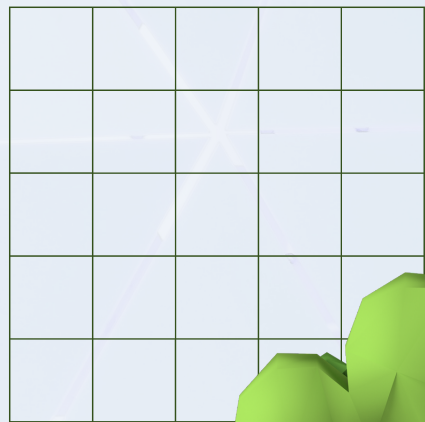

## COLORIAGE



COLORIE LA GRILLE DE PIXEL ART.

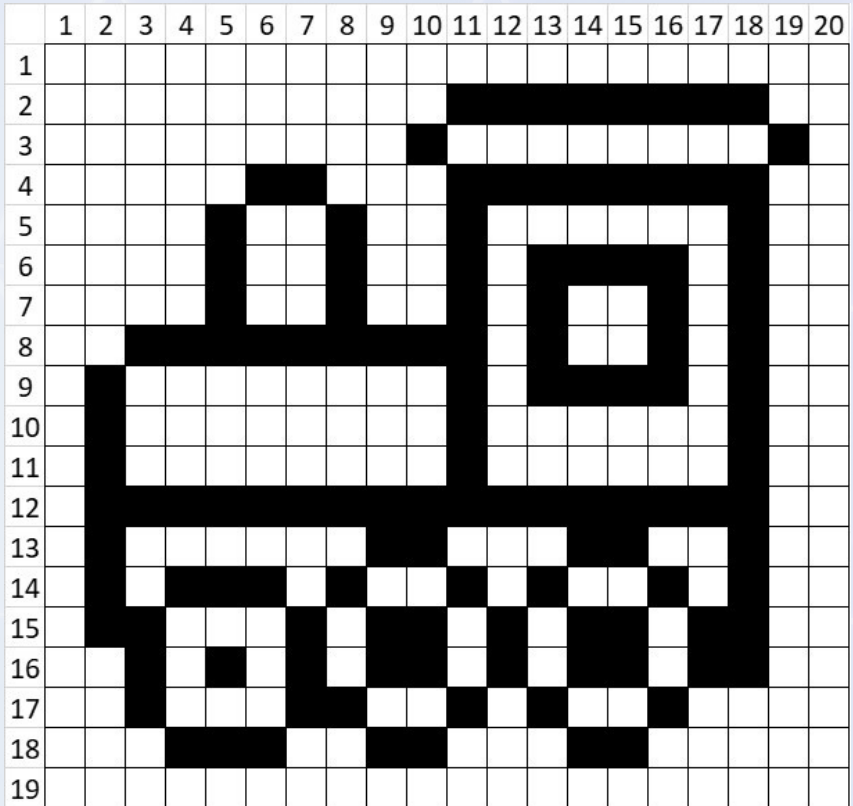

# PIXEL ART MOSAÏQUE

## POINTS À RELIER



RELIE LES POINTS ET TROUVE À QUOI RESSEMBLE LA PREMIÈRE CRÉATION.

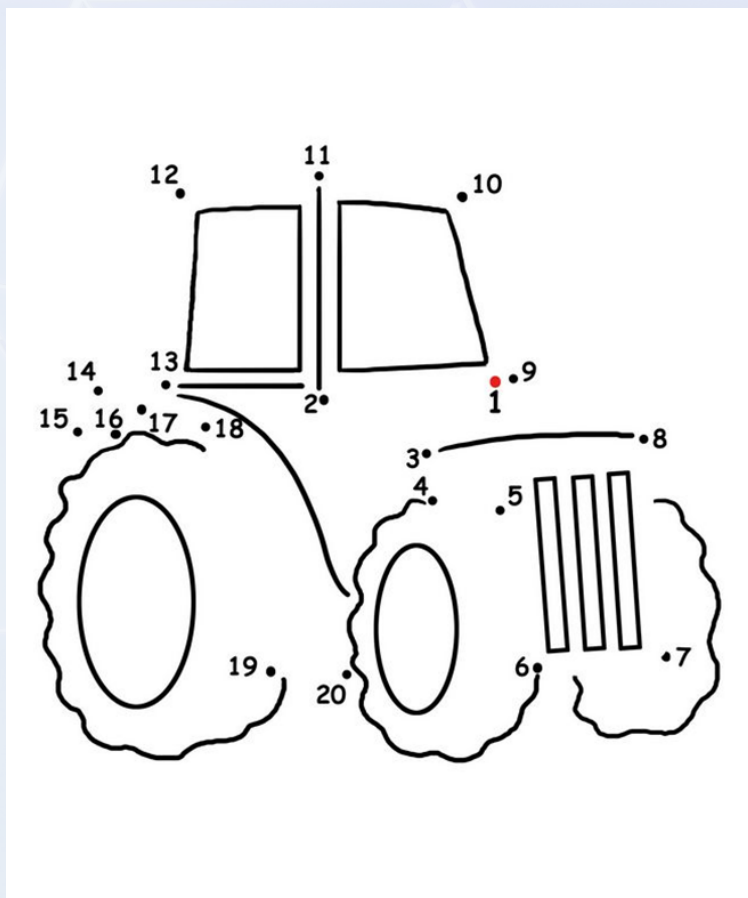

## INITIALES



LES PREMIÈRES LETTRES DE CHAQUE IMAGE FORMENT UN MOT.  
CE MOT T'AIDERA À TROUVER L'EMPLACEMENT DE LA DEUXIÈME CRÉATION.

-----

-----

-----

-----

-----

-----

A word search puzzle grid consisting of six empty boxes at the top, each containing four dashes. Lines connect these boxes to various animal images: a rabbit, a cow, an iguana, a bee, a bear, and a fox.

# PIXEL ART MOSAÏQUE

## POINTS COMMUNS



**CES IMAGES ONT TOUTES UN POINT COMMUN. QUEL EST-IL ?  
L'ENDROIT QUE NOUS CHERCHONS POUR CETTE TROISIÈME RÉALISATION  
« PIXEL ART MOSAÏQUE » PERMETTAIT À L'ÉPOQUE AUX HABITANTS  
DE SE SERVIR D'UN LIQUIDE TRANSPARENT, D'UN LIQUIDE DONT ON NE PEUT  
PAS SE PASSER POUR VIVRE.  
QUEL EST CE LIQUIDE ?**

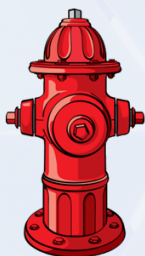

# PIXEL ART MOSAÏQUE

## LETTRES MÉLANGÉES



REPLACE LES LETTRES DANS LE BON ORDRE ET TROUVE LE NOM DU DESSIN ET DE LA QUATRIÈME CRÉATION « PIXEL ART MOSAÏQUE ».



|     |     |     |     |     |     |     |     |
|-----|-----|-----|-----|-----|-----|-----|-----|
| V   | U   | T   | A   | I   | A   | R   | E   |
| --- | --- | --- | --- | --- | --- | --- | --- |

# PIXEL ART MOSAÏQUE

## LES 7 DIFFÉRENCES



TROUVE LES 7 DIFFÉRENCES ENTRE LES DEUX IMAGES.  
CES IMAGES SONT UN INDICE POUR TROUVER LA CINQUIÈME CRÉATION.



© [HTTPS://LABOUTIQUEDESPOMPIERS.FR/](https://laboutiquedespompiers.fr/)



# PIXEL ART MOSAÏQUE

## MOUETTE OU GOÉLAND ?



CONNAIS-TU LA DIFFÉRENCE ENTRE UNE MOUETTE ET UN GOÉLAND ?  
À TOI DE RETROUVER LEQUEL DES DEUX EST PERCHÉ DANS LE CENTRE VILLE  
DE SAINT-PÈRE-EN-RETZ ET TU DÉCOUVRIRAS LA SIXIÈME CRÉATION.

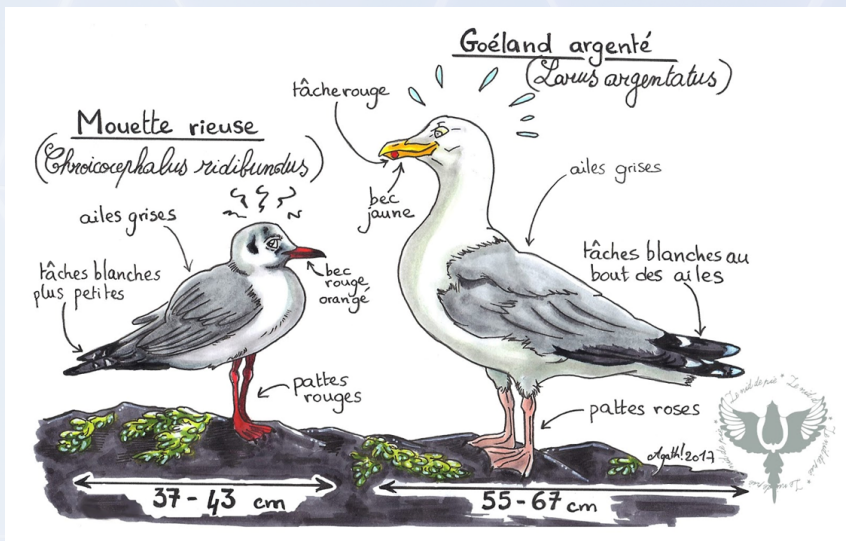

© [HTTP://WWW.LENIDDEPIE.COM/](http://www.leniddepie.com/)





# LABYRINTHE



AIDE L'ÉTOILE À SORTIR DU LABYRINTHE ET À L'ARRIVÉE TU TROUVERAS À QUOI RESSEMBLE LA SEPTIÈME CRÉATION « PIXEL ART MOSAÏQUE ».



# PIXEL ART MOSAÏQUE

## REBUS ET CHARADE



À PARTIR DES DEUX IMAGES SUIVANTES, DEVINE LE NOM D'UN GRAND OISEAU MAJESTUEUX QUI APPRÉCIE LE CALME DES MARAIS DE LOIRE, LES MILIEUX HUMIDES ET PEU PROFONDS OÙ IL PEUT TROUVER UNE NOURRITURE ABONDANTE.

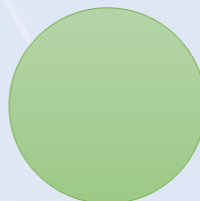
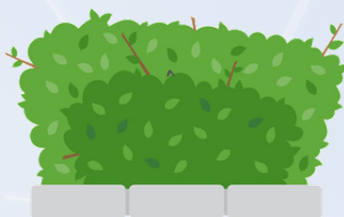

POUR TROUVER LE DERNIER EMPLACEMENT ET LA HUITIÈME CRÉATION « PIXEL ART MOSAÏQUE », RENDS TOI OÙ LE PROJET A ÉTÉ RÉALISÉ EN RÉSOUVANT LA CHARADE SUIVANTE :

- MON PREMIER EST UNE CONJONCTION DE COORDINATION QUI VIENT APRÈS « OU ».
- MON DEUXIÈME PERMET DE FIXER LES FEUILLES SUR UN CAHIER.
- MON TOUT EST UN LIEU D'APPRENTISSAGE DES ENFANTS.



## BOUTS DE MOTS



HUIT MOTS SONT CACHÉS DANS CE JEU.  
POUR LES RETROUVER, RELIE DEUX PAR DEUX LES BOUTS DE MOTS  
ÉPARPILLÉS.



# PIXEL ART MOSAÏQUE

## BALADE LUDIQUE



~3KM ~1H

LES TROIS PREMIÈRES CRÉATIONS SE SITUENT PRÈS DE LIEUX EMBLÉMATIQUES DU PATRIMOINE HISTORIQUE DE LA VILLE DE SAINT-PÈRE-EN-RETZ. (~500M - 10MIN. À PIEDS)

LES QUATRE SUIVANTES SE TROUVENT AUX ABORDS DES BÂTIMENTS COMMUNAUX ET D'INTÉRÊTS PUBLICS (~500M - 10 MIN. À PIEDS)

LA DERNIÈRE CRÉATION EST À DÉCOUVRIR PRÈS DU LIEU DE RÉALISATION DU PROJET ET ELLE EST SIGNÉE PAR LES ARTISTES. (~850M - 15 MIN. À PIEDS)

RETOUR À L'HÔTEL DE VILLE (~850M - 15 MIN. À PIEDS)

